

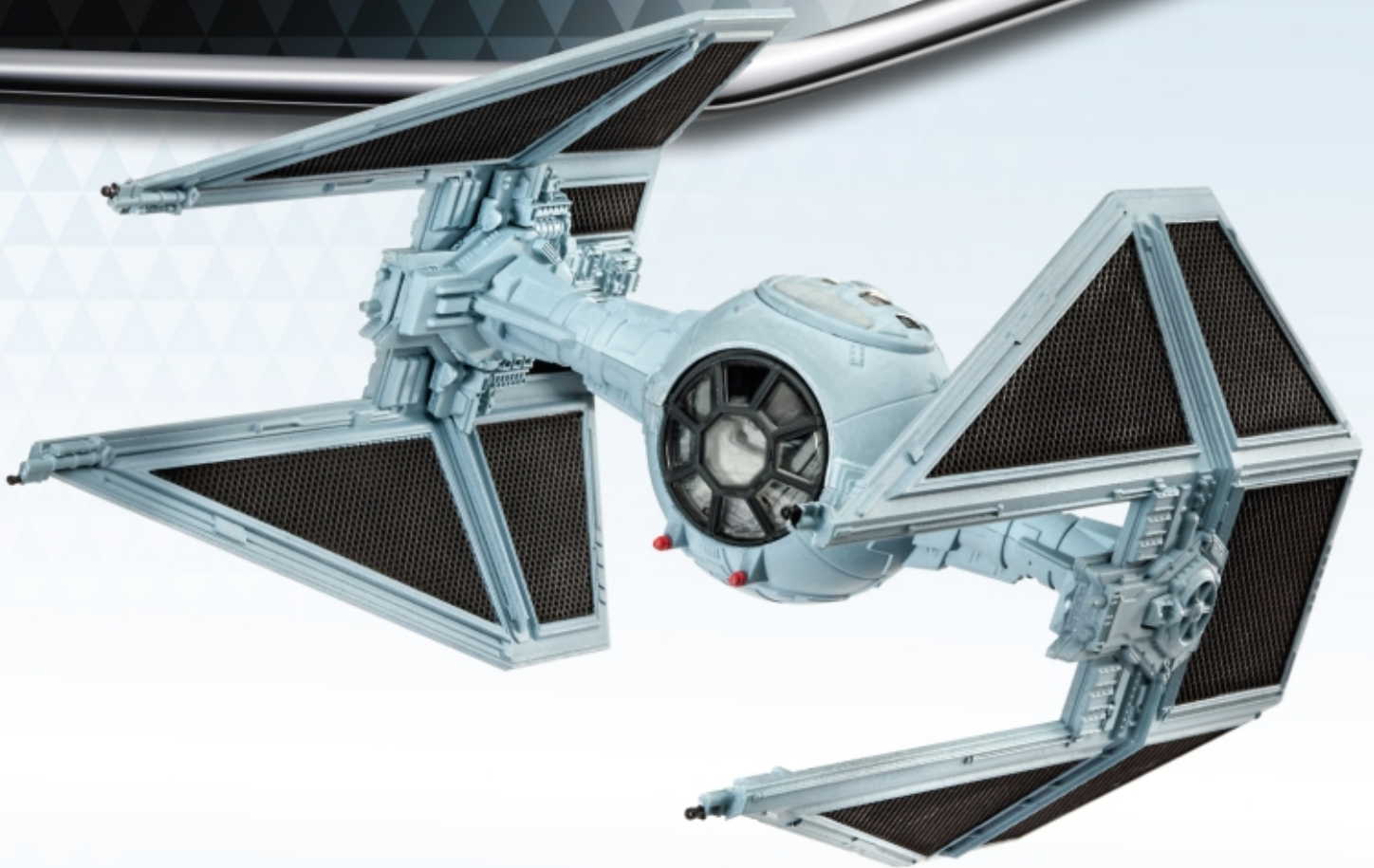

03603 - 0379

LEVEL 3  
1 2 3 4 5



# TIE Interceptor™

Beiliegenden Sicherheitstext beachten / Please note the enclosed safety advice

- Ⓢ Beiliegenden Sicherheitstext beachten und nachschlagbereit halten.
- Ⓢ Please note the enclosed safety advice and keep safe for later reference.
- Ⓢ Respecter les consignes de sécurité ci-jointes et les conserver à portée de main.
- Ⓢ Houdt u aan de bijgaande veiligheidsinstructies en hou deze steeds bij de hand.
- Ⓢ Seguire le avvertenze di sicurezza allegate e tenerle a portata di mano.
- Ⓢ Observar y siempre tener a disposición este texto de seguridad adjunto.
- Ⓢ Ter em atenção o texto de segurança anexo e guardá-lo para consulta.
- Ⓢ Overhold vedlagte sikkerhedsanvisninger og hav dem liggende i nærheden.
- Ⓢ Ha alltid vedlagt sikkerhetstekst klar til bruk.
- Ⓢ Beakta bifogad säkerhetstext och håll den i beredskap.
- Ⓢ Huomioi ja säilytä oheiset varoitukset.
- Ⓢ Соблюдать технику безопасности, сохранить инструкцию для дальнейших обращений.
- Ⓢ Przestrzegać załączonego tekstu dotyczącego bezpieczeństwa i mieć go zawsze pod ręką.
- Ⓢ Dodržujte tento příložený bezpečnostní text a mějte ho po ruce.
- Ⓢ A mellékelt biztonsági szöveget vegye figyelembe és tartsa fellepozásra készen.
- Ⓢ Respektujte příložený bezpečnostní text a uchovávejte ho pro budoucí použití.
- Ⓢ Respectati textul de siguranță atașat și păstrați-l la îndemână.
- Ⓢ Спазвайте приложениа текст за безопасност и го дръжте под ръка за справки.
- Ⓢ Priložena varnostna navodila izvajajte in jih hranite na vsem dostopnem mestu.
- Ⓢ Λάβετε υπόψη σας το συννημένο κείμενο ασφαλείας και φυλάξτε το ώστε να ανατρέχετε σε αυτό όποτε χρειάζεται.
- Ⓢ Ekteki güvenlik talimatlarını dikkate alıp, bakabileceğiniz bir şekilde muafaza ediniz.



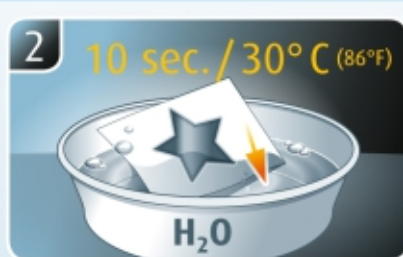
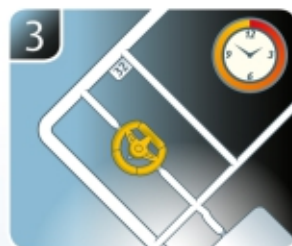
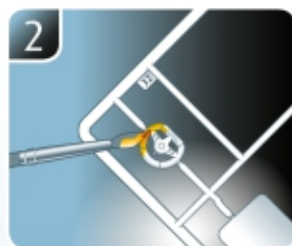
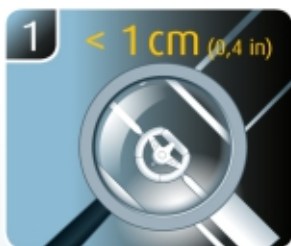
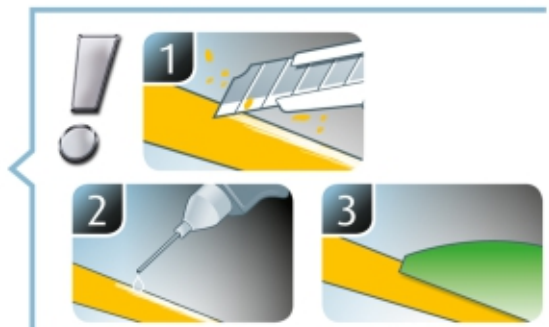
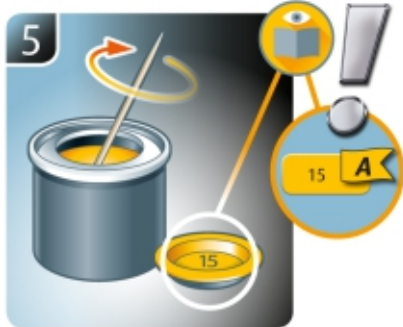
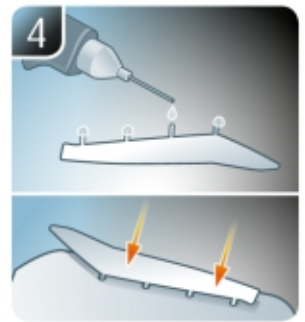
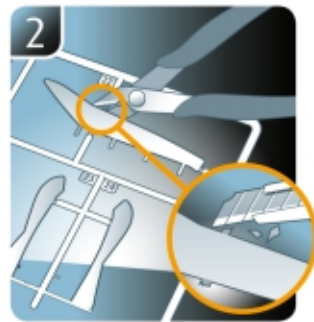
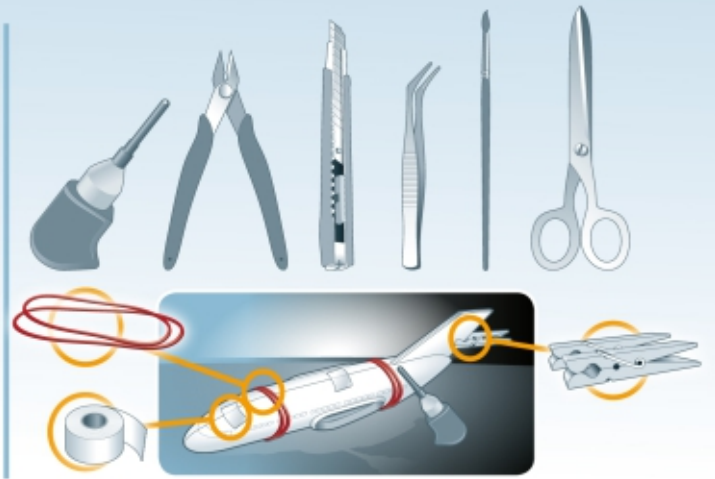

- ☞ Weitere Tipps und Tricks.
- ☞ Additional tips and tricks.
- ☞ Conseils et astuces supplémentaires.
- ☞ Andere tips en trucs.
- ☞ Ulteriori consigli e suggerimenti.
- ☞ Consejos y sugerencias adicionales.
- ☞ Mais dicas e truques.

- ☞ Flere tips og tricks.
- ☞ Flere tips og tricks.
- ☞ Ytterligare tips och tricks.
- ☞ Lisää vinkkejä ja niksejä.
- ☞ Другие советы и хитрости.
- ☞ Dalsze wskazówki i sugestie.
- ☞ Další tipy a rady.
- ☞ További ötletek és fogások.
- ☞ Dalsie tipy a triky.
- ☞ Alte sfaturi și trucuri.

- ☞ Други полезни съвети и трикове.
- ☞ Nadaljnji nasveti in zvijače.
- ☞ Πρόσθετες συμβουλές και κόλπα.
- ☞ Diğer öneriler ve ipuçları.

www.revell.de



- ☑ Kleben
- ☑ Glue
- ☑ Coller
- ☑ Lijmen
- ☑ Incollare
- ☑ Pegamento
- ☑ Colar
- ☑ Lim
- ☑ Lime
- ☑ Limma
- ☑ Liimaa
- ☑ Клеить
- ☑ Przykleić
- ☑ Slepiti
- ☑ Ragassza rá
- ☑ Lepiť
- ☑ Lipiti
- ☑ Залепете
- ☑ Prilepite
- ☑ Κολλήστε
- ☑ Yapıştırma



- ☑ Bemalen
- ☑ Paint
- ☑ Peindre
- ☑ Beschilderen
- ☑ Colorare
- ☑ Pintar
- ☑ Pintar
- ☑ Mal
- ☑ Male
- ☑ Måla
- ☑ Maalaa
- ☑ Раскрасить
- ☑ Pomalować
- ☑ Pomalovat
- ☑ Fesse be
- ☑ Natrief
- ☑ Vopsiti
- ☑ Боядисайте
- ☑ Pobarvajte
- ☑ Βάψτε
- ☑ Boyama



- ☑ Zusammenbau Reihenfolge.
- ☑ Sequence of assembly.
- ☑ Ordre d'assemblage.
- ☑ Volgorde van montage.
- ☑ Sequenza di assemblaggio.
- ☑ Secuencia de montaje.
- ☑ Sequência de montagem.
- ☑ Samlerækkefølge.
- ☑ Monteringsrekkefølge.
- ☑ Montering ordningsføljd.
- ☑ Kokoamisjärjestys.
- ☑ Последовательность сборки.
- ☑ Kolejność montażu.
- ☑ Pořadí složení.
- ☑ Összerakási sorrend.
- ☑ Poradie zostavenia.
- ☑ Ordinea asamblării.
- ☑ Последовательност на сглобяване.
- ☑ Vrstni red sestavljanja.
- ☑ Σειρά τοποθέτησης.
- ☑ Parçaları birleştirme sırası.



- ☑ Abziehbild in Wasser einweichen und anbringen.
- ☑ Soak and apply decals.
- ☑ Mouiller et appliquer les décalcomanies.
- ☑ Transfer in water even laten weken en aanbrengen.
- ☑ Immergere la decalcomania nell'acqua e applicarla.
- ☑ Mojar y aplicar calcomanias.
- ☑ Amolecer o decalque em água e aplicar.
- ☑ Gør overføringsbilledet vådt og sæt det på.
- ☑ Myk opp avtrekkingsbildet i vann og sett på.
- ☑ Blötlägg dekalen i vatten och sätt på den.
- ☑ Pehmitä siirtokuva vedessä ja siirrä paikalleen.
- ☑ Опустите переводную картинку в воду и нанесите её.
- ☑ Namoczyć kalkomanię w wodzie i przykleić.
- ☑ Nechte obtisk odmočit ve vodě a přilepte.
- ☑ Meritse vizbe és helyezze fel a matricát.
- ☑ Oblačkový obrázok namočte do vody a priložte na plochu.
- ☑ Imuiați abțibildul în apă și aplicați-l.
- ☑ Потопете ваденката във вода и я поставете.
- ☑ Prelepnicu namakajte v vodi. In namestite
- ☑ Μουσκεψτε σε νερό και τοποθετήστε τις χαλκομανίες.
- ☑ Çıkartmayı suda yumuşatın ve takın.



- ☑ Klarsichtteile
- ☑ Clear parts
- ☑ Pièces transparentes
- ☑ Transparente onderdelen
- ☑ Parti trasparenti
- ☑ Piezas transparentes
- ☑ Peças transparentes
- ☑ Klare dele
- ☑ Klare deler
- ☑ Genomskinliga detaljer
- ☑ Läpinäkyvät osat
- ☑ Прозрачные детали
- ☑ Przezroczyste części
- ☑ Průhledné díly
- ☑ Átlátszó alkatrészek
- ☑ Çire diely
- ☑ Piese transparente
- ☑ Прозрачни части
- ☑ Prozorni deli
- ☑ Διαφανή μέρη
- ☑ Şeffaf parçalar



- ☑ Zur Anbringung der Klarteile empfohlen.
- ☑ Recommended to fix clear parts.
- ☑ Recommandé pour fixer les pièces transparentes.
- ☑ Aanbevolen voor het aanbrengen van transparante delen.
- ☑ Raccomandato per l'applicazione delle parti trasparenti.
- ☑ Recomendado para fijar las piezas transparentes.
- ☑ Recomendado para a aplicação das peças transparentes.
- ☑ Anbefales til anbringelse af de klare dele.
- ☑ Anbefales til å feste klare deler.
- ☑ Rekommenderad för montering av de genomskinliga detaljerna.
- ☑ Suositellaan läpinäkyvien osien siirtämiseen.
- ☑ Рекомендується для кріплення прозорачних деталей.
- ☑ Zalecane do przyklejenia przezroczystych części.
- ☑ Doporučujeme k umístění průhledných dílů.
- ☑ Az átlátszó darabok felhelyezéséhez ajánlható.
- ☑ Odporúča sa pre umiestnenie čírych dielov.
- ☑ Recomandat pentru aplicarea pieselor transparente.
- ☑ Препоръчва се за поставяне на прозрачни части.
- ☑ Pri nameštanju prozornih delov priporočamo.
- ☑ Συνιστάται για την τοποθέτηση των διαφανών μερών.
- ☑ Şeffaf parçaların takılması için önerilir.



- ☑ Zur Anbringung der Abziehbilder empfohlen.
- ☑ Recommended for affixing the decals.
- ☑ Recommandé pour l'application des décalcomanies.
- ☑ Aanbevolen voor het aanbrengen van de transfers.
- ☑ Raccomandato per l'applicazione delle decalcomanie.
- ☑ Recomendado para fijar bien las calcomanias.
- ☑ Recomendado para a fixação dos autocolantes.
- ☑ Anbefales til anbringelse af overføringsbillederne.
- ☑ Anbefales til å feste avtrekksbilder.
- ☑ Rekommenderad för montering av klisterdekalerna.
- ☑ Suositellaan siirtokuvien siirtämiseen.
- ☑ Рекомендується для нанесення переводних картинок.
- ☑ Zalecane do przyklejenia kalkomanii.
- ☑ Doporučujeme k umístění obtiskovacích obrázků.
- ☑ A matrica felhelyezéséhez ajánlható.
- ☑ Odporúča sa pre umiestnenie oblačkového obrázku.
- ☑ Recomandat pentru aplicarea abțibildurilor.
- ☑ Препоръчва се за поставяне на ваденки.
- ☑ Pri nameštanju nalepnic priporočamo.
- ☑ Συνιστάται για την τοποθέτηση των χαλκομανιών.
- ☑ Çıkartmalann takılması için önerilir.

- \* ☑ Nicht enthalten
- ☑ Not included
- ☑ Non fourni
- ☑ Behoort niet tot de levering
- ☑ Non incluso

- ☑ No incluido
- ☑ Não incluído
- ☑ Medfølger ikke
- ☑ Ikke inkludert
- ☑ Ingår ej
- ☑ Ei sisällä

- ☑ He содержится
- ☑ Nie wchodzi w zakres dostawy
- ☑ Není obsaženo
- ☑ Nem tartalmazza
- ☑ Neobsahuje

- ☑ Nu este inclus
- ☑ He se uključva в комплекта
- ☑ Ni priloženo
- ☑ Δεν περιλαμβάνεται
- ☑ İçermiyor



## Benötigte Farben / Required colours

- Ⓗ Peintures nécessaires
- Ⓝ Benodigde kleuren
- Ⓕ Colori necessari
- Ⓔ Colores necesarios
- Ⓜ Cores necessárias
- Ⓝ Nødvendige farver
- Ⓝ Nødvendige färger
- Ⓔ Erforderliga färger
- Ⓕ Tarvittavat värit
- Ⓝ Необходимые краски
- Ⓕ Potrzebne kolory
- Ⓔ Potřebné barvy
- Ⓝ Szükséges színek
- Ⓔ Požadované farby
- Ⓕ Colori necesare
- Ⓝ Необходими цветове
- Ⓔ Potrebne barve
- Ⓕ Απαιτούμενα χρώματα
- Ⓕ Gerekti renkler

332

**D**

- Ⓔ Leuchtrot seidenmatt
- Ⓔ Luminous red silk matt
- Ⓕ Rouge voyant satiné mat
- Ⓝ Neonrood zijdemat
- Ⓕ Rosso luminoso opaco satinato
- Ⓔ Rojo luminoso mate satinado
- Ⓕ Vermelho fluorescente mate sedoso
- Ⓔ Lysende rød silkematt
- Ⓝ Selvlysende rød silkematt
- Ⓔ Lysande röd sidenmatt
- Ⓕ Hohtava punainen silkkimatta
- Ⓝ Ярко-красный шелковисто-матовый
- Ⓕ Świetlisty czerwony jedwabiscie matowy
- Ⓔ Červená svítící jemné matný
- Ⓝ Világító piros, fakőselymes
- Ⓔ Svetielkujúca červená hodvábne matný
- Ⓔ Roşu luminos satinat
- Ⓔ Светещо червено коприненоматово
- Ⓕ Svetlo-rdeča svileni-mat
- Ⓕ Κόκκινο φωτεινό σατινέ
- Ⓕ Palak kırmızı ipeksi mat

06

**A**

- Ⓔ Teerschwarz matt
- Ⓔ Tar black matt
- Ⓕ Noir goudron mat
- Ⓝ Teerzwart mat
- Ⓕ Nero catrame opaco
- Ⓔ Negro brea mate
- Ⓕ Preto alcitrão mate
- Ⓔ Tjæresort mat
- Ⓔ Tjæresort matt
- Ⓔ Tjærsvarf matt
- Ⓕ Tervanmusta matta
- Ⓝ Битумно-чёрный матовый
- Ⓕ Czarna smoła matowy
- Ⓔ Dehtová černá matný
- Ⓝ Kátrányfekete, fénytelen
- Ⓔ Čierna térová matný
- Ⓔ Negru-inchis mat
- Ⓔ Катранено черно матово
- Ⓕ Katransko-črna mat
- Ⓕ Μαύρο βαθύ ματ
- Ⓕ Katran siyahı mat

91

**E**

- Ⓔ Eisen metallic
- Ⓔ Iron metallic
- Ⓕ Fer métallique
- Ⓝ Ijzer metallic
- Ⓕ Ferro metallico
- Ⓔ Acero metálico
- Ⓕ Aço metálico
- Ⓔ Stål metallisk
- Ⓔ Jern metallic
- Ⓔ Stål metallic
- Ⓕ Teräs metallinen
- Ⓕ Сталь металл
- Ⓕ Grafit metaliczny
- Ⓔ Ocelová metalizovaný
- Ⓔ Acélmetál
- Ⓔ Ocelová metaliza
- Ⓔ Fier metallic
- Ⓔ Железо металик
- Ⓕ Železna kovinska
- Ⓕ Χρώμα σιδήρου μεταλλικό
- Ⓕ Metalik metalik

302

**B**

- Ⓔ Schwarz seidenmatt
- Ⓔ Black silk matt
- Ⓕ Noir satiné mat
- Ⓝ Zwart zijdemat
- Ⓕ Nero opaco satinato
- Ⓔ Negro mate satinado
- Ⓕ Preto mate sedoso
- Ⓔ Sort silkematt
- Ⓔ Sort silkematt
- Ⓔ Svart sidenmatt
- Ⓕ Musta silkkimatta
- Ⓝ Чёрный шелковисто-матовый
- Ⓕ Czarny jedwabiscie matowy
- Ⓔ Černá jemné matný
- Ⓝ Fekete, fakőselymes
- Ⓔ Čierna hodvábne matný
- Ⓔ Negru satinat
- Ⓔ Черно коприненоматово
- Ⓕ Črna svileni-mat
- Ⓕ Μαύρο σατινέ
- Ⓕ Siyah ipeksi mat

79

**F**

- Ⓔ Blaugrau matt
- Ⓔ Blue-grey matt
- Ⓕ Gris bleu mat
- Ⓝ Blauwgrijs mat
- Ⓕ Grigio bluastro opaco
- Ⓔ Azul grisáceo mate
- Ⓕ Azul acinzentado mate
- Ⓔ Blågrøn mat
- Ⓔ Gråblå matt
- Ⓔ Blågrøn matt
- Ⓕ Harmaansininen matta
- Ⓝ Серо-синий матовый
- Ⓕ Niebieskoszary matowy
- Ⓔ Sedomodrá matný
- Ⓝ Kékesszürke, fénytelen
- Ⓔ Sivomodrá matný
- Ⓔ Albastru cenuşiu mat
- Ⓔ Синьо-сиво матово
- Ⓕ Modro-siva mat
- Ⓕ Γκρι-μπλε ματ
- Ⓕ Gri mavi mat

76

**C**

- Ⓔ Hellgrau matt
- Ⓔ Light grey matt
- Ⓕ Gris clair mat
- Ⓝ Lichtgrijs mat
- Ⓕ Grigio chiaro opaco
- Ⓔ Gris claro mate
- Ⓕ Cinza claro mate
- Ⓔ Lysegrå mat
- Ⓔ Lysegrå matt
- Ⓔ Ljusgrå matt
- Ⓕ Vaaleanharmaa matta
- Ⓝ Светло-серый матовый
- Ⓕ Jasnoszary matowy
- Ⓔ Světlá šedivá matný
- Ⓝ Világosszürke, fénytelen
- Ⓔ Svetlo sivá matný
- Ⓔ Gri-deschis mat
- Ⓔ Светлосиво матово
- Ⓕ Svetlo-siva mat
- Ⓕ Γκρι ανοιχτό ματ
- Ⓕ Açık gri mat

78

**G**

- Ⓔ Panzergrau matt
- Ⓔ Tank grey matt
- Ⓕ Gris blindé mat
- Ⓝ Tankgrijs mat
- Ⓕ Grigio carro armato opaco
- Ⓔ Gris tanque mate
- Ⓕ Cinza tanque mate
- Ⓔ Pansergrå mat
- Ⓔ Pansergrå matt
- Ⓔ Pansargrå matt
- Ⓕ Tankinharmaa matta
- Ⓝ Серый танк матовый
- Ⓕ Szary głęboki matowy
- Ⓔ Pancéřová šedá matný
- Ⓝ Páncélszürke, fénytelen
- Ⓔ Tanková sivá matný
- Ⓔ Gri-tanc mat
- Ⓔ Танковосиво матово
- Ⓕ Tankovsko-siva mat
- Ⓕ Μολυβί σκούρο ματ
- Ⓕ Tank yeşili mat

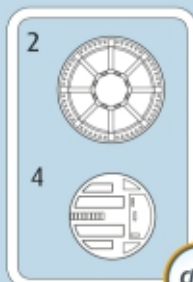
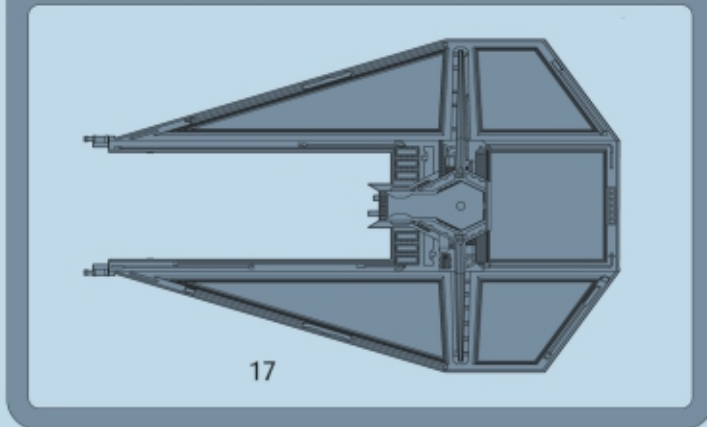
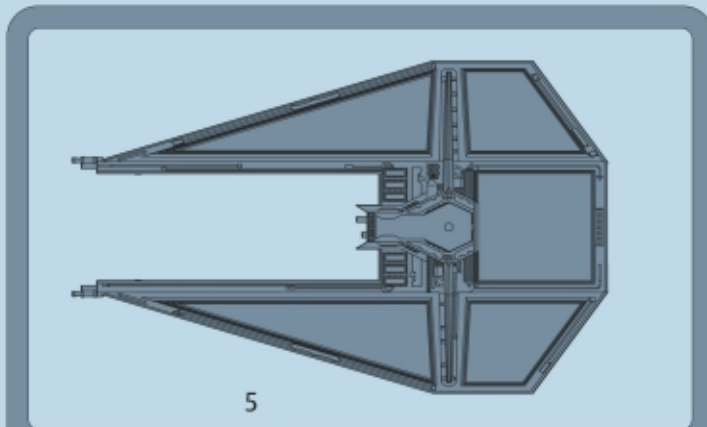

Clear

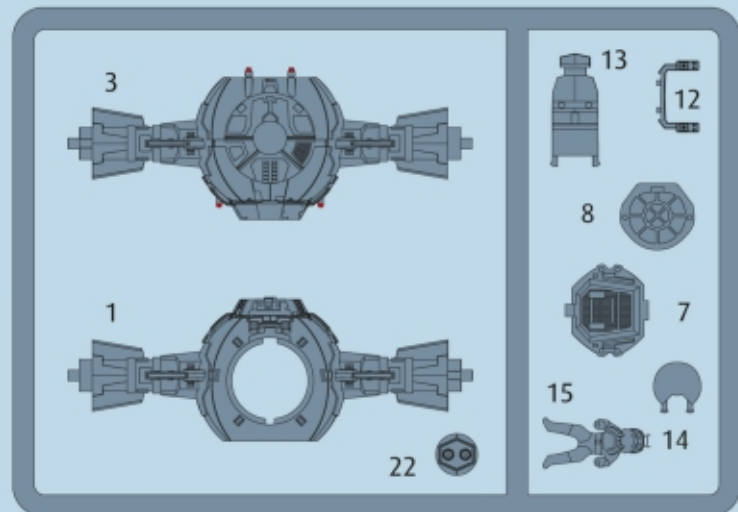
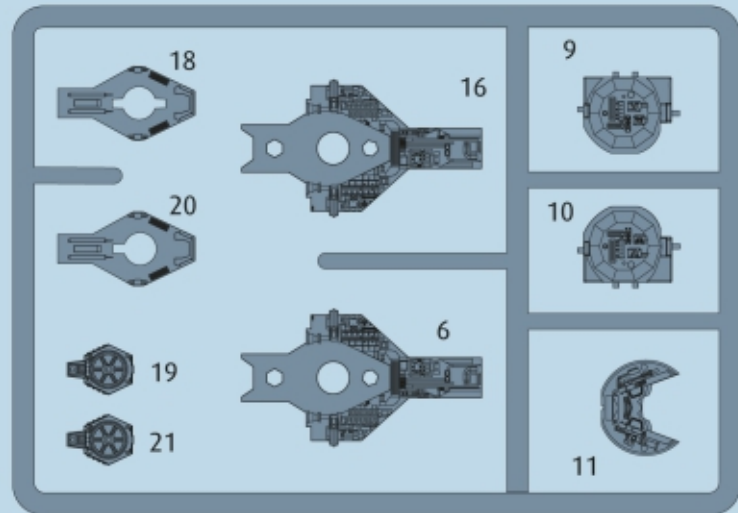

### Ersatzteile benötigt?

Kein Problem. Einfach den Revell-Service mit Angabe von Artikel- und Teilenummer kontaktieren. Entweder unter [service@revell.de](mailto:service@revell.de) oder Revell GmbH, Abteilung X, Henschelstr. 20-30, 32257 Bünde.\*

\*Wir bitten um Verständnis, dass eine Gewährleistung nur bei aktuellen Artikeln, die im Zeitraum der letzten 24 Monate erworben wurden, übernommen werden kann. Mit der Ersatzteil-Bestellung können Kosten z.B. für Verpackung und Versand entstehen. Ob diese Kosten anfallen wird im Vorfeld schriftlich durch unseren Service mitgeteilt. Das Angebot kann dann angenommen oder abgelehnt werden. Unfrei eingesandte Ersatzteil-Bestellungen werden von uns nicht angenommen! Dieser Direktservice gilt für die Länder Deutschland, Benelux, Österreich, Frankreich, Großbritannien. Ersatzteil-Bestellungen aus den übrigen Ländern werden über die jeweiligen Distributeure abgewickelt. Bitte kontaktieren

### Besoin de pièces de rechange ?

Il vous suffit de contacter le service Revell et d'indiquer la référence de l'article et de la pièce. Soit en écrivant par mail à [france@revell.de](mailto:france@revell.de) (uniquement pour la France) ou par courrier à Revell GmbH, Département X, Henschelstr. 20-30, D-32257 Bünde.\*

\*La garantie s'applique pour les articles présents au catalogue et achetés au cours des 24 derniers mois. Merci de votre compréhension. La commande de pièces de rechange peut donner lieu à des frais supplémentaires, par ex. pour l'emballage et le port. Notre service client vous en informera au préalable par écrit. Vous pourrez accepter ou refuser le devis. Nous n'acceptons pas les commandes de pièces de rechange envoyées sans affranchissement ! Ce service direct est valable pour les pays suivants : Allemagne, Benelux, Autriche, France, Grande-Bretagne. Les commandes de pièces en provenance d'autres pays sont traitées par les distributeurs correspondants. Veuillez contacter votre revendeur.

### Need spare parts?

No problem. Contact Revell Service with the item number and part numbers you need: [service@revell.de](mailto:service@revell.de) or Revell GmbH, Unit 10, Old Airfield Industrial Estate, Cheddington Lane, Tring, Herts, HP23 4QR, Great Britain.\*

\*We request your understanding that a warranty can only be accepted for current articles which have been purchased in the last 24 months. Orders for spare parts may also be subject to costs for packaging and shipping. You will be notified in advance by our Service department if such costs are incurred. The offer can then be accepted or rejected. We will not be able to process any postal requests unless correct postage has been applied to mailing! This direct service applies to the countries: Germany, Benelux, Austria, France, and the United Kingdom. Spare part orders from other countries are processed by the local distributors. Please contact your dealer.

### Hebt u reserveonderdelen nodig?

Geen probleem! Neem eenvoudig contact op met de klantenservice van Revell en geef ons het artikel- en onderdeelnummer door. U kunt ons bereiken op [service@revell.de](mailto:service@revell.de) of per post: Revell GmbH, Afdeling X, Henschelstr. 20-30, 32257 Bünde.\*

\*Wij vragen uw begrip voor de omstandigheid, dat er alleen garantie kan worden geboden voor actuele artikelen, die in de afgelopen 24 maanden zijn gekocht. Met het bestellen van reserveonderdelen kunnen kosten gemoed zijn, bijv. voor verpakking en verzending. U wordt vooraf schriftelijk door onze klantenservice op de hoogte gesteld als er kosten zouden ontstaan. Het aanbod kan dan worden aangenomen of afgewezen. Wij nemen geen ongefrankeerde bestellingen van reserveonderdelen aan! Deze rechtstreekse service wordt verleend in de landen Duitsland, de Benelux, Oostenrijk, Frankrijk en Groot-Brittannië. Bestellingen van reserveonderdelen in de overige landen worden afgewikkeld via de betreffende distributeurs. Neem hiervoor contact op met uw verkoper.



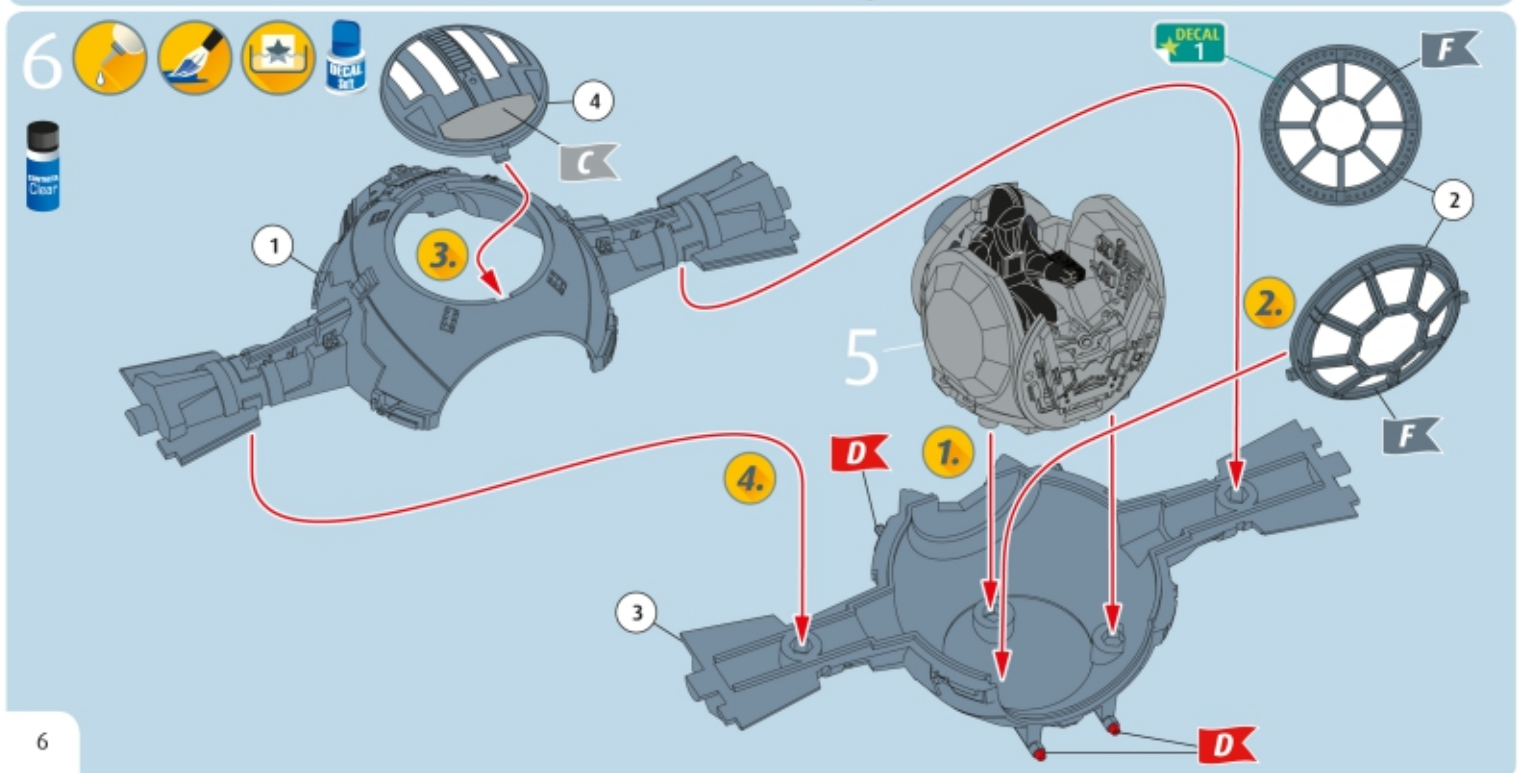
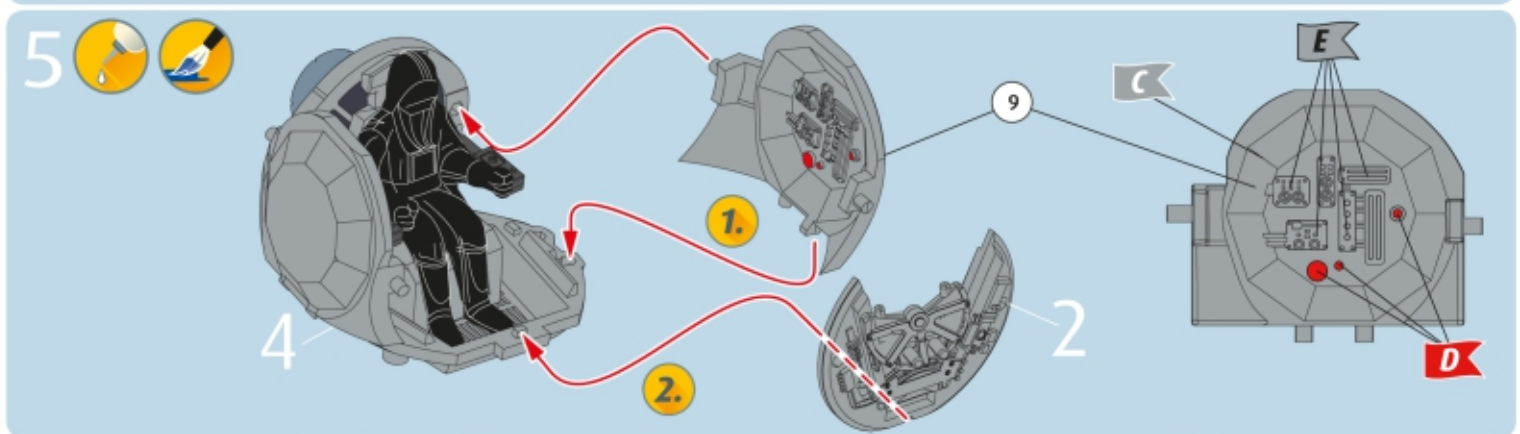
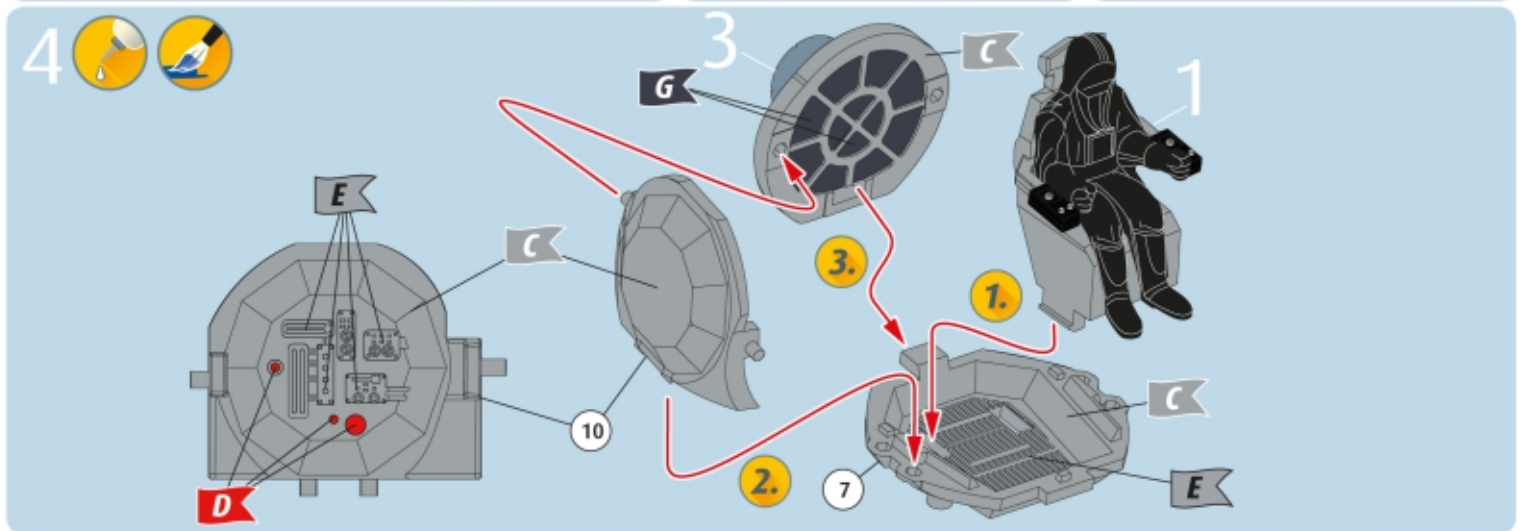
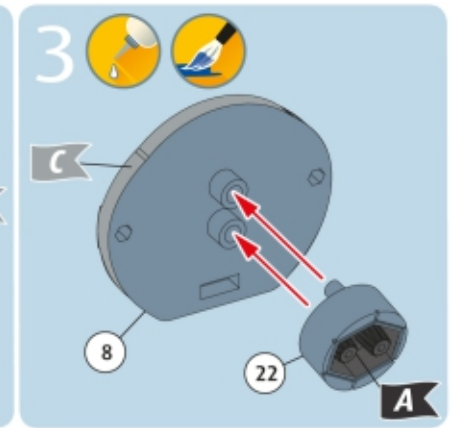
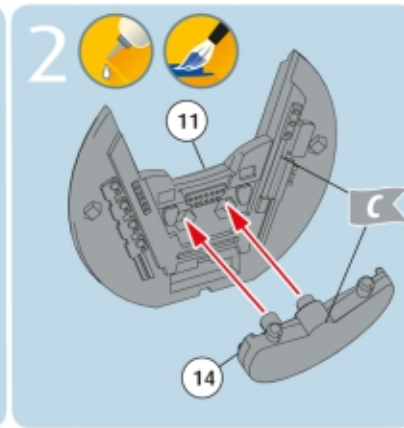
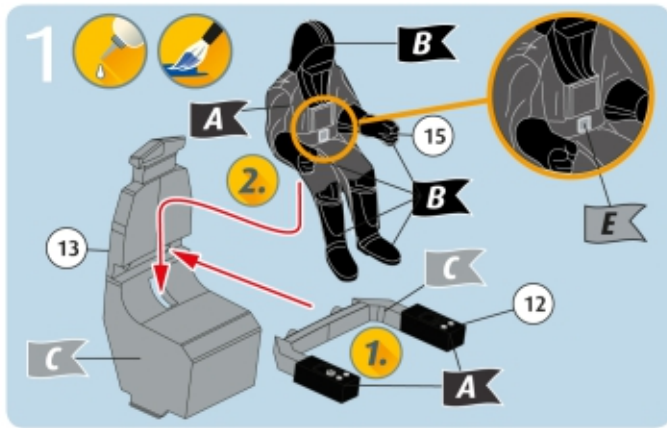

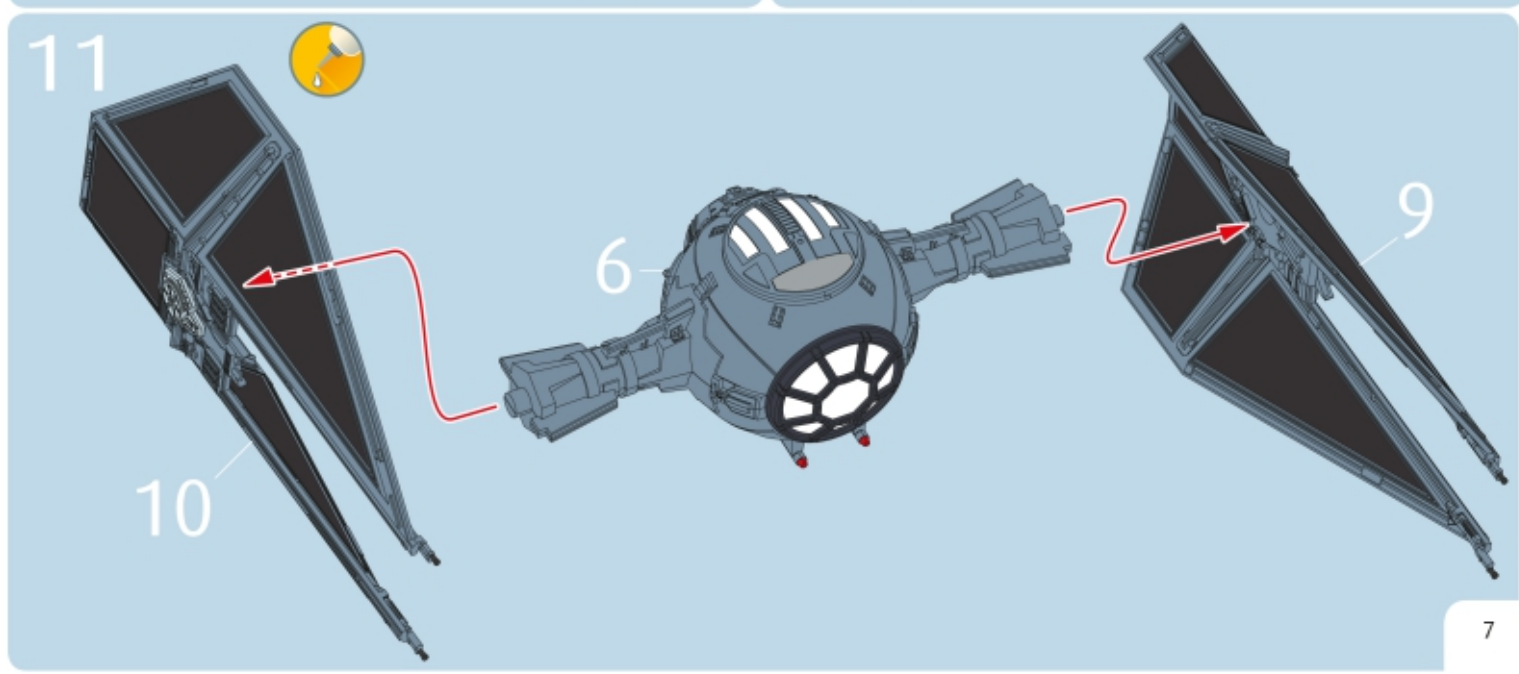
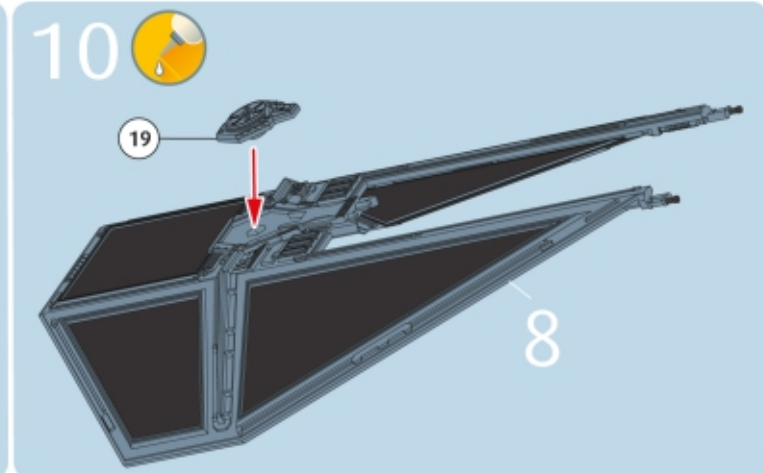
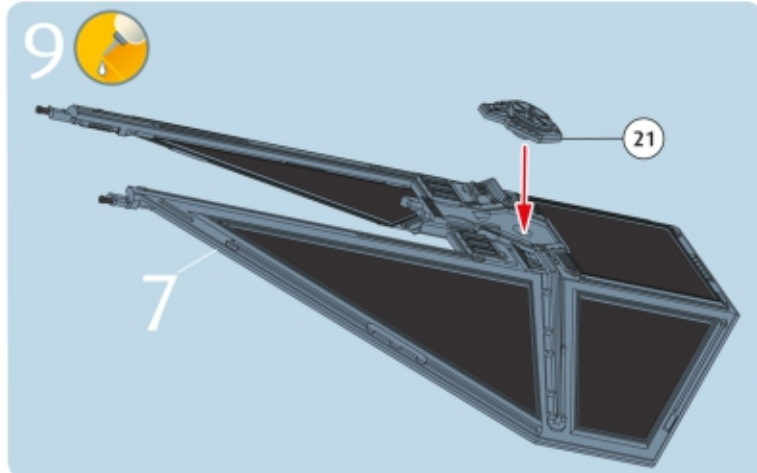
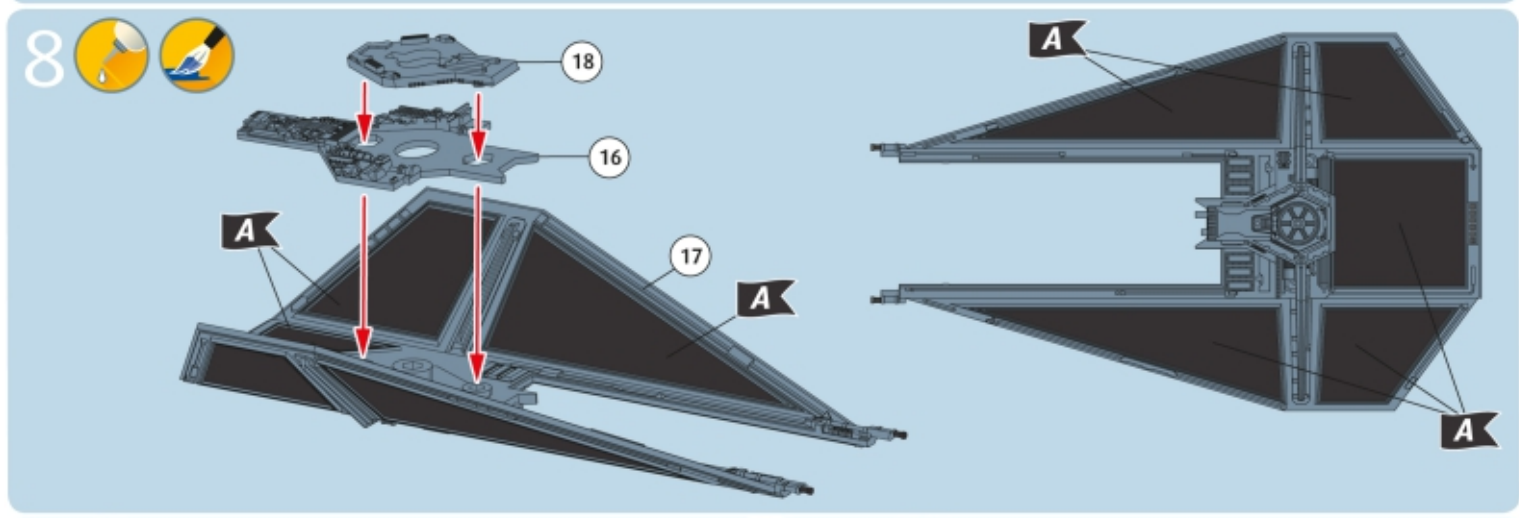
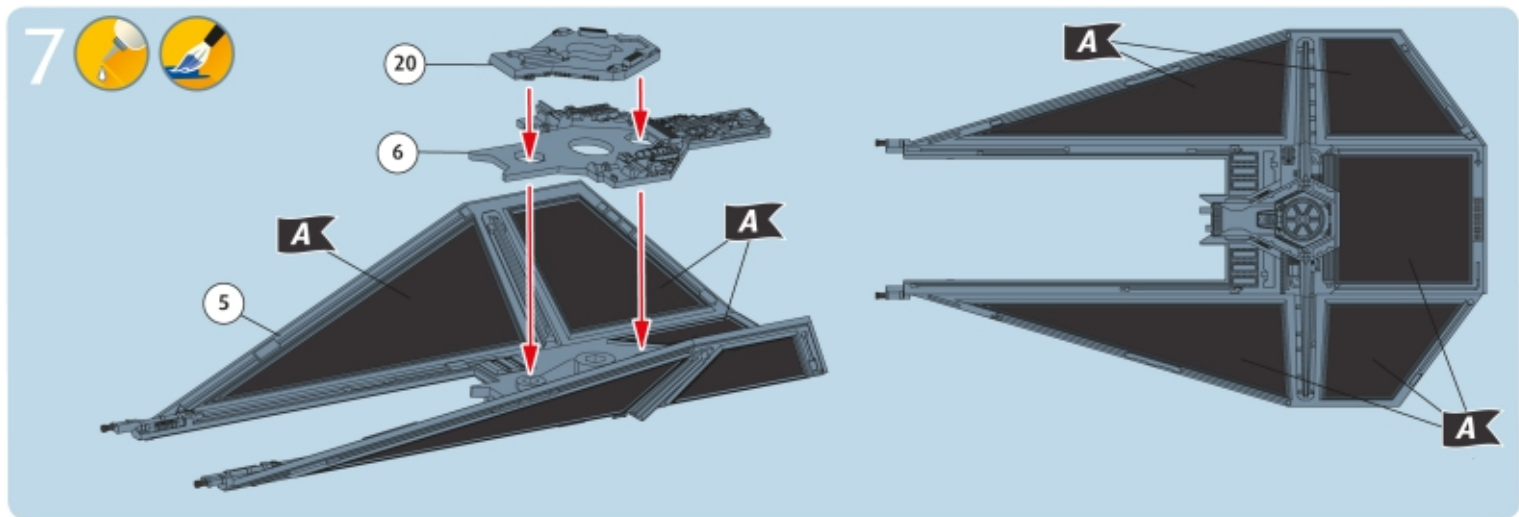



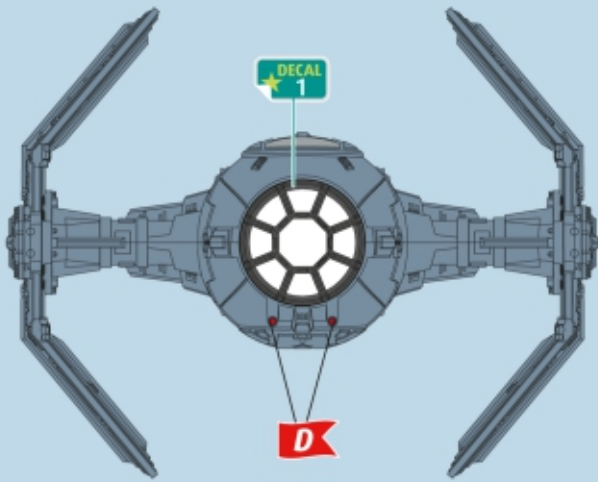

- A
- C
- D
- F

